

IXMO
5955600070 UP Funktionseinheit für 2-Wege Umstellventil DN15

PRODUKT

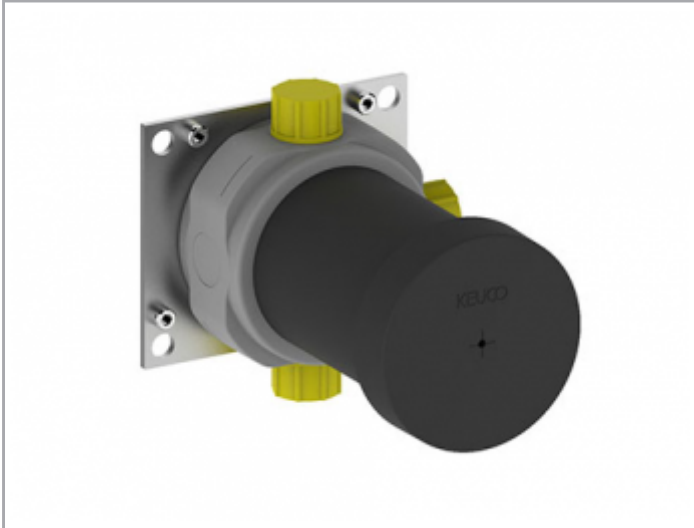

ZEICHNUNG

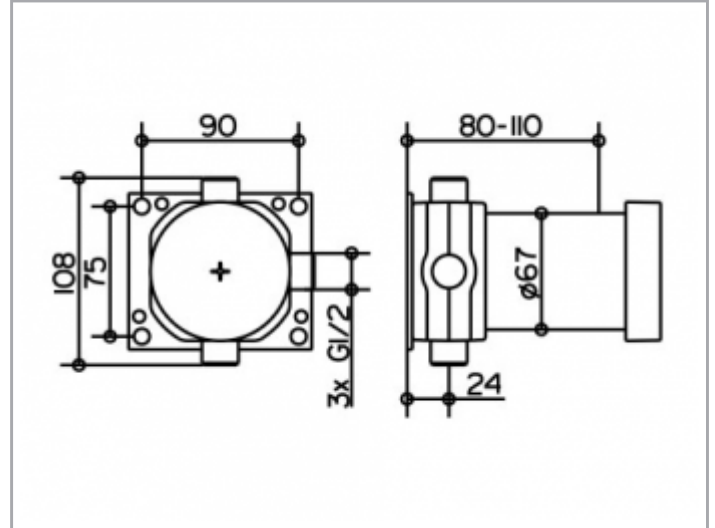

PRODUKTBESCHREIBUNG

Grundkörper für Wandeinbau

OBERFLÄCHE